

MEDIAONE M50

Powered Studio Monitors



OWNER'S MANUAL

SAMSON

Important Safety Information



AVIS
RISQUE DE CHOC ÉLECTRONIQUE -
NE PAS OUVRIR



This lightning flash with arrowhead symbol within an equilateral triangle is intended to alert the user to the presence of non-insulated "dangerous voltage" within the product's enclosure that may be of sufficient magnitude to constitute a risk of electric shock.



The exclamation point within an equilateral triangle is intended to alert the user to the presence of important operating and maintenance instructions in the literature accompanying the appliance.

WARNING: To reduce the risk of electric shock, do not expose this apparatus to rain or moisture, do not remove cover (or back) as there are no user-serviceable parts inside. Refer to servicing to qualified service personnel.

FCC Notice

1. This device complies with Part 15 of the FCC Rules. Operation is subject to the following two conditions:
 - (1) This device may not cause harmful interference.
 - (2) This device must accept any interference received, including interference that may cause undesired operation.
2. Changes or modifications not expressly approved by the party responsible for compliance could void the user's authority to operate the equipment.



If you want to dispose this product, do not mix it with general household waste. There is a separate collection system for used electronic products in accordance with legislation that requires proper treatment, recovery and recycling.

Private household in the 28 member states of the EU, in Switzerland and Norway may return their used electronic products free of charge to designated collection facilities or to a retailer (if you purchase a similar new one).

For Countries not mentioned above, please contact your local authorities for a correct method of disposal.

By doing so you will ensure that your disposed product undergoes the necessary treatment, recovery and recycling and thus prevent potential negative effects on the environment and human health.

Important Safety Information

1. Read these instructions.
2. Keep these instructions.
3. Heed all warnings.
4. Follow all instructions.
5. Do not use this apparatus near water.
6. Clean only with dry cloth.
7. Do not block any ventilation openings. Install in accordance with the manufacturer's instructions.
8. Do not install near any heat sources such as radiators, heat registers, stoves, or other apparatus (including amplifiers) that produce heat.
9. Do not defeat the safety purpose of the polarized or grounding type plug. A polarized plug has two blades with one wider than the other. A grounding type plug has two blades and a third grounding prong. The wide blade or the third prong are provided for your safety. If the provided plug does not fit into your outlet, consult an electrician for replacement of the obsolete outlet.
10. Protect the power cord from being walked on or pinched particularly at the plugs, convenience receptacles, and at the point where they exit from the apparatus.
11. Only use attachments/accessories specified by the manufacturer.
12. Use only with the cart, stand, tripod, bracket, or table specified by the manufacturer, or sold with the apparatus. When a cart is used, use caution when moving the cart/apparatus combination to avoid injury from tip-over.
13. Unplug the apparatus during lightning storms or when unused for long periods of time.
14. Refer all servicing to qualified personnel. Servicing is required when the apparatus has been damaged in any way, such as power supply cord or plug is damaged, liquid has been spilled or objects have fallen into the apparatus has been exposed to rain or moisture, does not operate normally, or has been dropped.
15. The apparatus shall not be exposed to dripping or splashing and that objects filled with liquids, such as vases, shall not be placed on apparatus.
16. Caution-to prevent electric shock, match wide blade plug wide slot fully insert.
17. Please keep a good ventilation environment around the entire unit.
18. The use of apparatus in moderate climates
19. **WARNING:** The mains plug/appliance coupler is used as disconnect device, the disconnect device shall remain readily operable.
20.  This equipment is a Class II or double insulated electrical appliance. It has been designed in such a way that it does not require a safety connection to electrical earth.
21. No naked flame sources, such as lighted candles, should be placed on the apparatus.



Introduction

Thank you for purchasing the MediaOne M50 Powered Studio Monitors from Samson. Whether you are in need of a monitor system for your recording studio, video production suite, or if you just want better speakers for gaming and listening to music on your computer, MediaOne M50 speakers are the perfect solution. The monitor system produces a powerful, full-range sound thanks to the internal amplifier, extended range 5.25" copolymer woofers, and 3/4" silk dome tweeters. Plus, the MediaOne system delivers deep bass and extended highs in an amazingly compact size.

The MediaOne M50 system includes one powered monitor for the right-side and a passive monitor for the left-side. For easy integration the speakers feature rear panel RCA and 1/8" (3.5mm) inputs and 1/8" (3.5mm) Stereo / Sub output for extending your system. For listening privacy, the speakers will mute when a pair of headphones are connected.

In the box, you'll find a registration card enclosed—please don't forget to follow the instructions so that you can receive online technical support and so we can send you updated information about this and other Samson products in the future. We recommend you keep the following records for reference, as well as a copy of your sales receipt.

Serial number: _____

Date of purchase: _____

Dealer name: _____

If you have any questions or comments regarding the MediaOne M50 Powered Studio Monitors or any other products from Samson, do not hesitate to contact us at support@samsontech.com.

With proper care and maintenance, your MediaOne M50 will operate trouble-free for many years. Should your MediaOne M50 ever require servicing, a Return Authorization (RA) number must be obtained before shipping your unit to Samson. Without this number, the unit will not be accepted. Visit www.samsontech.com/ra for an RA number prior to shipping your unit. Please retain the original packing materials and, if possible, return the unit in its original carton. If your MediaOne M50 was purchased outside of the United States, contact your local distributor for warranty details and service information.

Features

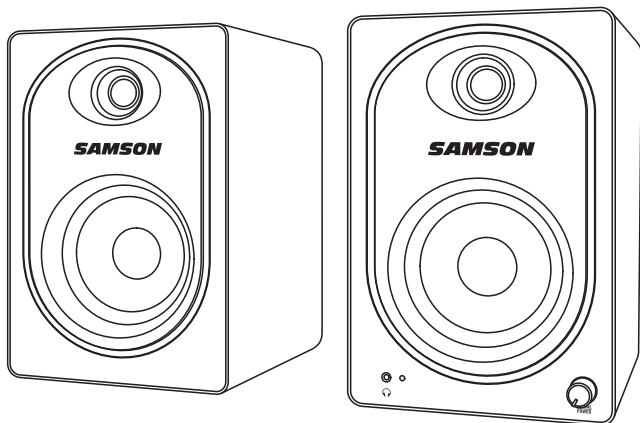

- Ported, tuned enclosures providing extremely accurate monitoring for desktop recording, playback and multi-media applications.
- 5.25" Copolymer woofers with butyl surrounds
- 3/4" silk dome high frequency driver set in a custom-designed wave guide.
- Front panel volume control
- Front panel stereo 1/8" (3.5mm) headphone jack mutes speaker
- Rear panel RCA and 1/8" (3.5mm) inputs accept -10 dBV line level input
- 1/8" (3.5mm) stereo / sub output
- Solid MDF (Medium Density Fiberboard) construction
- Auto standby mode reduces power consumption

ENGLISH

FRANÇAIS

DEUTSCHE

ESPAÑOL

ITALIANO

Quick Start

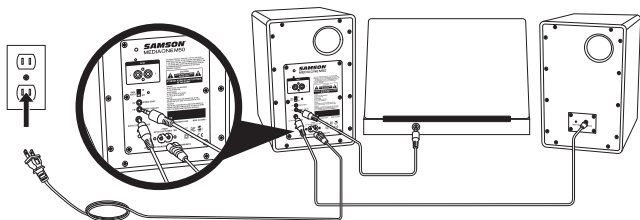

The MediaOne M50 main input connections can be made via the rear panel RCA inputs. Follow the simple steps and diagram below for connecting an audio source to the speakers.

1. Connect the left and right speakers using the included two-conductor, 1/8" (3.5mm) speaker cable.
2. Turn the MediaOne M50 Volume control completely counter-clockwise until it clicks to the minimum/off setting.
3. Connect the MediaOne M50 to an AC power outlet using the included power cable.
4. Connect the audio output from your audio source such as a computer or portable audio device to the RCA or 1/8" (3,5m) inputs of the MediaOne M50 right side speaker.
5. Turn the Volume control clockwise until it clicks to turn the MediaOne M50 speakers on. The front panel Power Indicator will light white.
6. Play music from your audio source and slowly raise the volume of the MediaOne M50 to a comfortable listening level.

Note: Before plugging in and turning on, remember the "last on, first off" rule of powered speakers. When powering up your system, be sure that all the wires are connected, turn your mixer and any other outboard gear on, and then last turn on your MediaOne M50. When powering down, turn your MediaOne M50 off first and then your mixer and outboard gear.

Standby Mode

In order to save power, the MediaOne M50 speakers will go into Standby mode when no signal is preset at any time for longer than 5 minutes. The front panel Power Indicator will turn off, even with Power Switch in the On position. The speakers will automatically wake up when you pass signal through the inputs.

Adding an Active Subwoofer

Adding a subwoofer to extend the low frequency response of your monitor system can be beneficial when mixing your music. Typically, it is best to set the subwoofer level to be equal to that of the main speakers.

Because deep-bass frequencies are non-directional, it is difficult for our ears to locate the sound source, and the precise placement of the subwoofer is not as critical as the main speakers. The ideal location is between the two main speakers. If you notice there are frequencies that sound quieter than others, move the subwoofer slightly to the left or right.

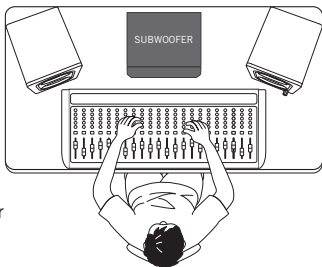

To add a powered subwoofer to your MediaOne M50 speakers to create a 2.1 system:

- Connect your audio source to the left and right RCA Inputs of the MediaOne M50.
- Connect the MediaOne M50 1/8" STEREO / SUB Output to the left and right line inputs of your active subwoofer.
- Play music from your audio source.
- Turn up your MediaOne M50 to your desired listening level.
- Turn up the level of the subwoofer to desired level.

Note: The MediaOne M50 front panel Volume control will control the level of the entire system.

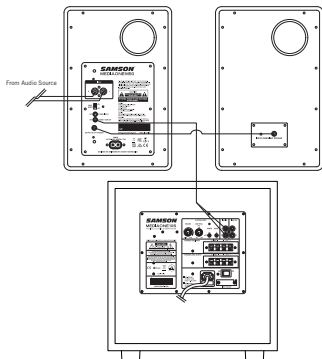

MediaOne M50 Layout

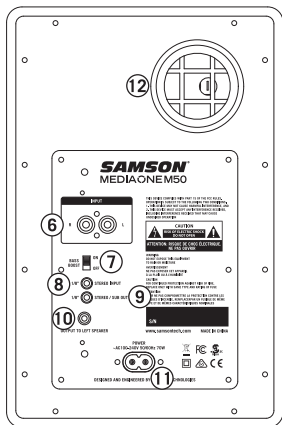
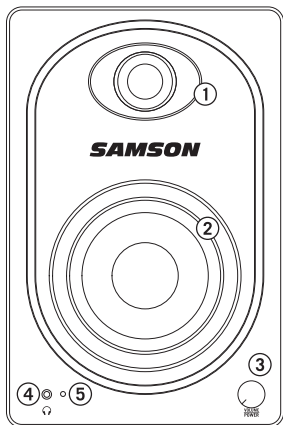

Powered Speaker (right speaker)

1. **Tweeter** - 3/4" silk dome tweeter set in a custom waveguide
2. **Low Frequency Driver** - Heavy duty 5.25" woofer with a polypropylene cone and butyl surround for extend low frequency response
3. **Power / VOLUME (active)** - This rotary knob controls the overall amount of the output level. Turn the control clockwise to turn the system on. Turn the knob counterclockwise until it clicks to turn the system off.
4. **Headphone Jack** - 1/8" (3.5mm) stereo output jack for connecting headphones. The monitors automatically mute when headphones are connected
5. **Power Indicator (active)** - LED lights white indicating the unit is powered on.
6. **INPUT** - Unbalanced, Stereo RCA-type input connectors, for connecting audio output from consumer level (-10dBV) devices such as a computer, MP3 player, or smartphone. The red connector is the for right input and the white is for the left input.
7. **Bass Boost Switch** - This switch enables a bass boost to enhance the low-frequency response.
8. **1/8" STEREO INPUT** - 1/8" (3.5mm) stereo input jack for connecting a line level audio source.

MediaOne M50 Layout

- 1/8" STEREO / SUB OUT** - This 1/8" (3.5mm) jack outputs stereo full audio to connect to an external audio device or to an active subwoofer.
- OUTPUT TO LEFT SPEAKER** - 1/8" (3.5mm) jack for connecting the passive left-side extension speaker using the included two-conductor speaker cable.
- AC INLET** - Connect the supplied power cable here
- Bass Port** - Tuned low frequency bass port for extending the low end of the speaker cabinets. Do not block the ports as this will restrict the overall performance of the speakers.
- Speaker Connections** - 1/8" (3.5mm) jack for connecting the passive left-side extension speaker using the included two-conductor speaker cable.

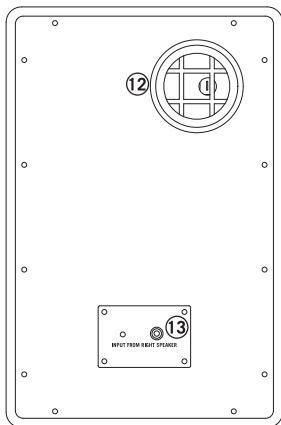

Passive Speaker (left speaker)

Positioning the Speakers

A major objective when setting up your studio monitors is to obtain the best possible stereo image. The MediaOne M50 monitors are designed to be used in a vertical position, with the tweeter and woofer symmetrically in line. Do not place these speakers horizontally as this will cause an offset in sound between the woofer and the tweeter, limiting your ability to find optimal listening positions.

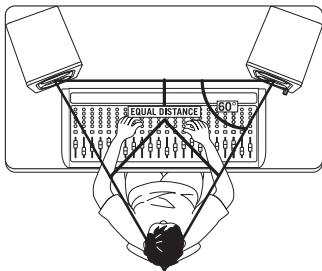

Near field (close to the listener) monitoring has become the choice of many engineers because of the cost and complexities associated with mounting monitors onto a wall. Positioning your studio monitors correctly is very important. Correct placement not only creates the proper stereo image, but also minimizes the effects of your room's reflections. This is especially important in today's project studios, which are often multi-use spaces. By taking some time and listening carefully when setting up your monitors, you can create an optimal listening environment.

The most important consideration when evaluating room acoustics is the presence of reflective surfaces near the monitoring area. These can include flat tabletops, glass mirrors or framed pictures, large open walls and even the surface of your mixing console. Most reflecting sound will eventually reach the listening position, but since it is slightly delayed from the direct source, the result is random cancellation of some frequencies, or comb filtering. If possible, remove any and all reflective surfaces. You may also want to hang some acoustic foam on walls near the monitors.

When positioning the monitors, you'll want to set up what is commonly referred to as the "mix triangle" (shown below). In this ideal configuration, the space between the left and right monitor is equal to the distance from the listener to each monitor, forming an equilateral triangle.

Specifications

Low Frequency Speakers	5.25" (134.09mm) woofer, polypropylene cone with butyl surround
High Frequency Speakers	3/4" silk dome tweeter
Frequency response	50Hz - 20kHz (-3dB)
Amplifier Power Rating	2 x 40 watts (Peak)
Distortion (T.H.D.)	<0.9%
Signal-To-Noise	83dB
Inputs Connectors	RCA (rear panel), 1/8" (3.5mm)
Headphone Output	1/8" (3.5mm) Stereo Output
Stereo / Sub Output	1/8" (3.5mm)
Controls	Power / Volume Knob, Bass Boost Switch
Indicators	White (Power)
Enclosure	MDF with textured vinyl covering
Dimensions (LxWxH)	7.1" x 8.24" x 10.75" 180mm x 209mm x 273mm
Weight	14.33 lb 6.5 kg

At Samson, we are continually improving our products, therefore specifications and images are subject to change without notice.

ENGLISH

FRANÇAIS

DEUTSCHE

ESPAÑOL

ITALIANO

Informations de sécurité importantes



AVIS
RISQUE DE CHOC ÉLECTRONIQUE -
NE PAS OUVRIR



Cet éclair avec un symbole représentant une flèche dans un triangle équilatéral est destiné à alerter l'utilisateur sur la présence de « tension dangereuse » non isolée à l'intérieur du produit qui peut être d'une importance suffisante pour constituer un risque de choc électrique.



Le point d'exclamation dans un triangle équilatéral est destiné à alerter l'utilisateur sur la présence d'importantes instructions de fonctionnement et d'entretien dans la documentation accompagnant l'appareil.

AVERTISSEMENT : Pour réduire le risque de choc électrique, n'exposez pas cet appareil à la pluie ou à l'humidité, ne retirez pas le couvercle (ou l'arrière) car les pièces internes ne sont pas réparables par l'utilisateur. Contactez un technicien qualifié pour effectuer les réparations.

Avis FCC

1. Cet appareil est conforme à la partie 15 du règlement FCC. Son fonctionnement est soumis aux deux conditions suivantes :
 - (1) cet appareil ne peut causer d'interférences nuisibles et
 - (2) Cet appareil doit accepter toute interférence reçue, y compris les interférences susceptibles de provoquer un fonctionnement indésirable.
2. Tout changement ou modification n'ayant pas été expressément approuvé(e) par la partie responsable de la conformité pourrait annuler l'autorité de l'utilisateur à utiliser ce dispositif.



Si vous souhaitez mettre ce produit au rebut, ne le jetez pas avec les déchets ménagers. Il existe un système de collecte séparé pour les appareils électroniques usagés, conformément à la législation imposant un traitement, une collecte et un recyclage adaptés.

Les foyers privés des 28 États membres de l'Union Européenne, de Suisse et de Norvège peuvent retourner leurs produits électroniques usagés gratuitement dans des installations de collecte réservés, ou chez un revendeur (en cas d'achat d'un appareil identique neuf).

Pour les pays non mentionnés ci-dessus, veuillez contacter les autorités locales pour connaître la méthode de traitement appropriée.

Ce faisant, vous vous assurez que le produit que vous jetez sera traité, collecté et recyclé de la bonne façon, évitant ainsi un impact négatif sur l'environnement et la santé humaine.

Informations de sécurité importantes

1. Veuillez lire ces instructions.
2. Conservez ces instructions.
3. Respectez tous les avertissements.
4. Suivez toutes les instructions.
5. N'utilisez pas cet appareil à proximité d'une source d'eau.
6. Nettoyer uniquement avec un chiffon sec.
7. Ne pas obstruer les ouvertures de ventilation. Installer conformément aux instructions du fabricant.
8. Ne pas installer près de sources de chaleur telles que des radiateurs, des diffuseurs d'air chaud, des fours, des poêles ou autres appareils (y compris les amplificateurs) émettant de la chaleur.
9. Ne pas utiliser la fiche polarisée ou de terre à un autre usage que celui prévu. Une fiche polarisée comporte deux broches, l'une plus large que l'autre. Une fiche de terre comporte deux broches et une troisième de mise à la terre. La broche large, ou troisième broche, assure votre sécurité. Si la fiche fournie de correspond pas à votre fiche murale, consultez un électricien pour faire remplacer la fiche murale obsolète.
10. Faites en sorte que le cordon ne soit pas piétiné ni pincé, en particulier au niveau des fiches, des prises de courant, ou au point de sortie de l'appareil.
11. Utiliser uniquement des fixations/ accessoires spécifiés par le fabricant.
12. Utilisez-le uniquement avec le chariot, le trépied, un support ou une table spécifiés par le fabricant ou vendus avec l'appareil. Lors de l'utilisation d'un chariot, soyez prudent lors du déplacement de l'ensemble chariot/appareil pour éviter des blessures dues au renversement.
13. Débranchez l'appareil en cas d'orage, ou lorsque vous ne l'utilisez pas pendant une période prolongée.
14. Contactez un technicien qualifié pour effectuer les réparations. Une réparation est nécessaire si l'appareil a été endommagé d'une façon quelconque, par exemple si le cordon d'alimentation ou la fiche sont endommagés, en cas de dommages dus au renversement de liquides ou de chutes d'objets dans l'appareil, d'une exposition à la pluie ou à l'humidité, ou si l'appareil ne fonctionne pas normalement ou est tombé.
15. L'appareil ne doit pas être exposé aux égouttements et aux éclaboussures, et les objets contenant des liquides comme des vases ne doivent pas être posés dessus.
16. Attention : pour éviter tout choc électrique, veillez à insérer entièrement la fiche dans la prise.
17. Veiller à assurer une ventilation correcte autour de l'unité.
18. L'appareil doit être utilisé à des températures modérées.
19. **AVERTISSEMENT** : Le coupleur secteur est utilisé comme dispositif de déconnexion, le dispositif de déconnexion doit rester facilement accessible.
20.  Cet équipement entre dans la Classe II, soit un appareil électrique à double isolation. Il a été conçu pour ne nécessiter aucun raccord électrique de sécurité à la terre.
21. Aucune flamme nue, comme une bougie allumée, ne doit être posée sur l'appareil.



Introduction

Merci d'avoir acheté des Moniteurs de studio actifs MediaOne M50 de Samson. Que vous ayez besoin d'un système de moniteurs pour vos enregistrements en studio, pour la production de vidéos, ou si vous souhaitez juste avoir de meilleures enceintes pour jouer et écouter de la musique sur votre ordinateur, les enceintes MediaOne M50 sont la solution parfaite. Le système de moniteurs produit un son complet et puissant grâce à l'amplificateur interne, aux baffles en copolymère de 5,25" et aux tweeters à dôme en soie de 3/4". De plus, le système MediaOne procure des basses profondes et des aigus étendus dans une taille incroyablement compacte.

Le système MediaOne M50 comprend un moniteur actif pour le côté droit, et un moniteur passif pour le côté gauche. Pour une intégration facile, les enceintes disposent d'entrées RCA et 1/8" (3,5 mm) sur le panneau arrière, et d'une sortie stéréo / basse de 1/8" (3,5 mm) pour agrandir votre système. Pour une écoute en toute intimité, les enceintes se mettront en sourdine si vous branchez un casque.

Dans la boîte, vous trouverez une carte de garantie. N'oubliez pas de suivre les instructions pour recevoir votre assistance technique en ligne et pour que nous puissions vous envoyer des informations actualisées sur ce produit et les autres produits Samson. Nous vous recommandons de conserver les informations suivantes pour vous y référer ultérieurement, ainsi qu'une copie de votre preuve d'achat.

Numéro de série : _____

Date d'achat : _____

Nom du vendeur : _____

Si vous avez des questions ou des commentaires concernant les moniteurs de studio actifs MediaOne M50 ou les autres produits de Samson, n'hésitez pas à nous contacter à l'adresse **support@samsontech.com**.

Avec un entretien et un soin adaptés, votre MediaOne M50 fonctionnera sans souci pendant des années. Si votre MediaOne M50 doit être réparé, vous devez obtenir un numéro d'autorisation de retour (AR) avant de renvoyer votre appareil chez Samson. Sans ce numéro, l'appareil ne sera pas accepté. Veuillez visiter le site Web **www.samsontech.com/ra** afin d'obtenir un numéro RA avant d'expédier votre appareil. Veuillez conserver tous les emballages d'origine et, si possible, retourner l'appareil dans son carton d'origine. Si vous avez acheté votre MediaOne M50 en dehors des États-Unis, contactez votre distributeur local pour en savoir plus sur la garantie et l'entretien.

Caractéristiques

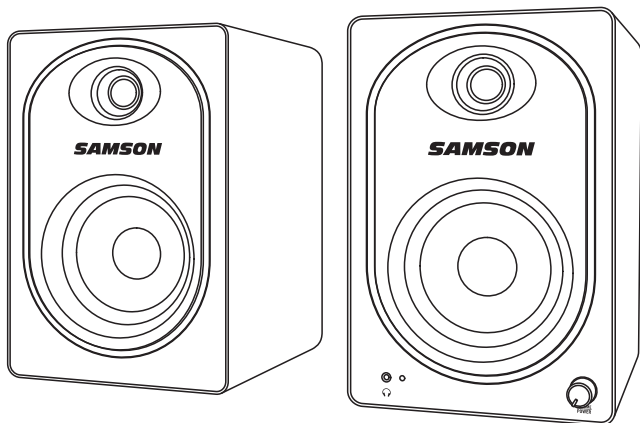

- Enceintes portées et calibrées offrant un contrôle extrêmement précis pour une solution d'enregistrement, de playback et multimédia de bureau.
- Baffles en copolymère avec surrounds en butyle de 5,25"
- Haut-parleur haute fréquence de 3/4" dans un guide d'ondes sur mesure.
- Commande du volume sur la façade
- La prise jack pour casque stéréo de 1/8" (3,5 mm) sur la façade met l'enceinte en sourdine
- Les entrées RCA et 1/8" (3,5 mm) du panneau arrière acceptent une entrée de niveau -10 dB/V
- Sortie stéréo / basse de 1/8" (3,5 mm)
- Construction en MDF (panneau de fibres à densité moyenne)
- Mode veille automatique pour réduire la consommation d'énergie

ENGLISH

FRANÇAIS

DEUTSCHE

ESPAÑOL

ITALIANO

Démarrage rapide

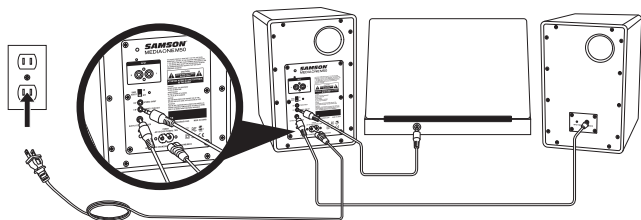

Les principales connexions d'entrée du MediaOne M50 peuvent se faire via les entrées RCA du panneau arrière. Suivez ces étapes simples et le schéma ci-dessous pour connecter une source audio aux enceintes.

1. Branchez les enceintes de droite et de gauche en utilisant le câble pour enceinte à deux conducteurs de 1/8" (3,5 mm).
2. Tournez la commande du volume du MediaOne M50 entièrement à gauche vers le réglage minimal/l'arrêt, jusqu'à entendre un déclic.
3. Branchez le MediaOne M50 à une prise électrique CA en utilisant le câble d'alimentation fourni.
4. Branchez la sortie audio de votre source audio, comme un ordinateur ou un appareil audio mobile, aux entrées RCA ou 1/8" (3,5 mm) de l'enceinte de droite MediaOne M50.
5. Tournez la commande du volume vers la droite jusqu'à entendre un déclic pour allumer les enceintes MediaOne M50. Le voyant d'alimentation sur la façade s'allume en blanc.
6. Lancez la musique de votre source audio et augmentez doucement le volume du MediaOne M50 jusqu'à atteindre un niveau d'écoute confortable.

Remarque : Avant de brancher et d'allumer l'enceinte, n'oubliez pas la règle des enceintes actives : « dernier allumé, premier éteint ». Lorsque vous allumez votre système, assurez-vous que tous les câbles soient branchés, allumez votre table de mixage ou tout autre équipement externe branché, puis terminez en allumant votre MediaOne M50. Pour l'éteindre, commencez par éteindre le MediaOne M50, puis éteignez votre table de mixage ou tout autre équipement externe.

Mode veille

Pour économiser de l'énergie, les enceintes MediaOne M50 passeront en mode veille si aucun signal n'est détecté pendant plus de 5 minutes. Le voyant d'alimentation de la façade s'éteint, même si l'interrupteur d'alimentation est sur la position On. Les enceintes se rallumeront automatiquement en faisant passer un signal par les entrées.

Ajout d'un baffle de basses actif

Ajouter un baffle de basses afin d'augmenter la réponse de fréquence basse de votre système de moniteurs peut être bénéfique pour mixer de la musique. En général, mieux vaut régler le niveau du caisson de basses pour qu'il soit égal au niveau des enceintes principales. Parce que les fréquences basses profondes sont non directionnelles, il est difficile de localiser la source du son à l'oreille, et le positionnement du caisson de basses n'est pas aussi important que pour les enceintes principales. L'emplacement idéal se situe entre les deux enceintes principales. Si vous constatez que certaines fréquences ont l'air plus faibles que d'autres, déplacez légèrement le caisson de basses vers la droite ou la gauche.

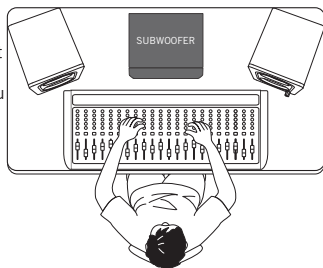

Pour ajouter un baffle de basses actif à vos enceintes MediaOne M50 pour créer un système 2.1 :

- Raccordez votre source audio aux entrées RCA de gauche et de droite du MediaOne M50.
- Branchez la sortie STÉRÉO / BASSES 1/8" du MediaOne M50 aux entrées de droite et de gauche sur votre baffle de basses actif.
- Jouez votre musique sur votre source audio.
- Allumez votre MediaOne M50 jusqu'à atteindre le niveau d'écoute souhaité.
- Montez le son de votre caisson de basses jusqu'à atteindre le niveau d'écoute souhaité.

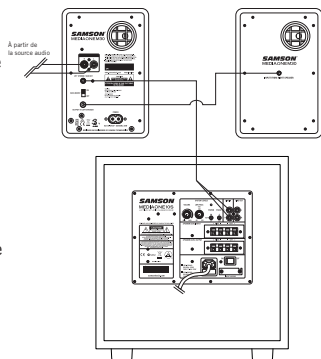

Remarque : La commande du volume sur la façade du MediaOne M50 contrôle le volume sonore du système entier.

Disposition MediaOne M50

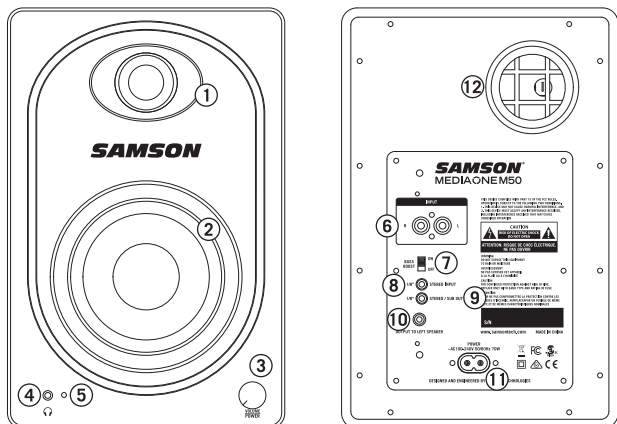

Enceinte active (enceinte de droite)

1. **Tweeter** - tweeter à dôme en soie de 3/4" dans un guide d'ondes personnalisé
2. **Haut-parleur basse fréquence** - Caisson de basses puissant de 5,25" avec cône en polypropylène et surround en butyle pour une réponse de fréquence basse étendue
3. **Marche / VOLUME (active)** - cette manette rotative contrôle le niveau sonore global de sortie. Tournez le bouton vers la droite pour allumer le système. Tournez la manette vers la gauche jusqu'à entendre un déclic pour éteindre le système.
4. **Prise jack pour casque** - prise de sortie stéréo jack de 1/8" (3,5 mm) pour brancher un casque ou des écouteurs. Les moniteurs passent automatiquement en sourdine lorsqu'un casque est branché.
5. **Voyant d'alimentation (actif)** - voyants LED blancs indiquant que l'appareil est allumé.
6. **ENTRÉE** - connecteurs d'entrée de type RCA stéréo non équilibrés pour raccorder une sortie audio d'un dispositif de grande consommation (-10 dBV) comme un ordinateur, un lecteur MP3 ou un smartphone. Le connecteur rouge est destiné à l'entrée de droite, le blanc à l'entrée de gauche.
7. **Interrupteur Bass Boost** - cet interrupteur vous permet de booster les basses pour augmenter la réponse de fréquence basse.

Disposition MediaOne M50

- 8. ENTRÉE STÉRÉO 1/8"** - prise jack d'entrée stéréo de 1/8" (3,5 mm) pour brancher une source audio de même niveau.
- 9. SORTIE STÉRÉO / BASSES 1/8"** - Cette prise jack de 1/8" (3,5 mm) produit un son audio stéréo complet pour pouvoir brancher un dispositif audio ou un caisson de basses actif.
- 10. SORTIE VERS L'ENCEINTE GAUCHE** - prise jack 1/8" (3,5 mm) pour connecter l'enceinte d'extension de gauche en utilisant le câble pour enceinte à deux conducteurs.
- 11. ALIMENTATION CA** - Le câble d'alimentation fourni se branche ici
- 12. Port basses** - port pour basses réglé pour les basses fréquences et augmenter les basses des enceintes. Ne bouchez pas les ports car vous limiteriez les performances globales des enceintes.
- 13. Connexion de l'enceinte** - prise jack 1/8" (3,5 mm) pour connecter l'enceinte d'extension de gauche en utilisant le câble pour enceinte à deux conducteurs.

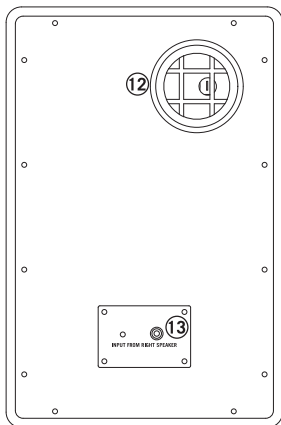

**Enceinte passive
(enceinte de gauche)**

Positionnement des enceintes

L'un des principaux objectifs lors du paramétrage de vos moniteurs de studio est d'obtenir la meilleure image stéréo possible. Les moniteurs MediaOne M50 sont conçus pour être utilisés en position verticale, avec le tweeter et le caisson de basses placés de façon symétrique, dans l'alignement. Ne placez pas ces enceintes à l'horizontale car vous provoqueriez un décalage du son entre le caisson de basses et le tweeter, ce qui vous empêcherait de trouver la position d'écoute optimale.

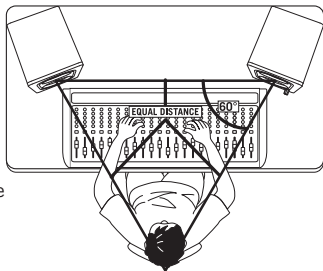

L'écoute de proximité (proche de la personne qui écoute) est la méthode choisie par de nombreux ingénieurs en raison de son coût et de sa complexité, associée à l'installation murale des moniteurs. Le bon positionnement de vos moniteurs de studio est essentiel. Trouver la bonne position peut non seulement créer une parfaite image stéréo, mais également réduire les effets de réflexion de la pièce. Ceci est particulièrement important pour les studios actuels qui sont souvent des espaces destinés à plusieurs utilisations. En prenant du temps et en écoutant attentivement pendant le réglage de vos moniteurs, vous pouvez créer un environnement d'écoute optimal.

L'élément le plus important à prendre en considération lors de l'évaluation de l'acoustique de la pièce est la présence de surfaces réfléchissantes près de la zone d'écoute. Il peut s'agir de tables, de miroirs, de cadres, de grands murs ouverts, ou même des surfaces de votre table de mixage. La majorité du son réfléchissant finira par atteindre la position d'écoute, mais il sera légèrement retardé par rapport à la source directe, ce qui entraînera une annulation aléatoire de certaines fréquences, ou d'un filtrage en peigne. Si possible, éliminez toute surface réfléchissante. Vous pouvez également accrocher de la mousse acoustique sur les murs situés à l'arrière des moniteurs.

Lorsque vous positionnez vos moniteurs, le meilleur positionnement est celui communément appelé « mix triangle » (voir ci-dessous). Dans cette configuration idéale, l'espace entre les moniteurs de gauche et de droite est égal à la distance entre la personne qui écoute et chaque moniteur, formant ainsi un triangle équilatéral.

Caractéristiques techniques

Enceintes basse fréquence	caisson de basses de 5,25" (134,09mm), cône en polypropylène, avec surround en butyle
Haut-parleurs haute fréquence	tweeter de 3/4" avec dôme en soie
Réponse de fréquence	50 Hz - 20 kHz (-3 dB)
Puissance nominale amplificateur	2 x 40 watts (pic)
Distorsion (T.H.D.)	<0,9 %
Rapport signal-bruit	83 dB
Connecteurs d'entrée	RCA (panneau arrière), 1/8" (3,5 mm)
Sortie Casque/écouteurs	sortie stéréo de 1/8" (3,5 mm)
Sortie stéréo/basses	1/8" (3,5 mm)
Commandes	Bouton Marche / Volume, interrupteur Bass Boost
Voyants	Blanc (Marche)
Enveloppe	MDF avec recouvert de vinyle texturé
Dimensions (LxlxH)	7,1" x 8,24" x 10,75" 180 mm x 209 mm x 273 mm
Poids	14,33 lb 6,5 kg

Chez Samson, nous améliorons en permanence nos produits ; par conséquent, les caractéristiques techniques et les images sont susceptibles d'être modifiées sans préavis.

ENGLISH

FRANÇAIS

DEUTSCHE

ESPAÑOL

ITALIANO

Wichtige Sicherheitshinweise



AVIS
RISQUE DE CHOC ÉLECTRIQUE –
NE PAS OUVRIR



Das Dreieck mit dem Blitz-Pfeil-Symbol soll den Anwender darauf hinweisen, dass nicht isolierte „gefährliche Spannung“ im Gerätegehäuse vorhanden ist und diese u. U. ein Stromschlagrisiko darstellt.



Das Dreieck mit dem Ausrufezeichen soll für den Anwender wichtige Hinweise zu Betrieb und Wartung des Geräts hervorheben.

WARNUNG: Um das Risiko eines Stromschlages zu reduzieren, setzen Sie dieses Gerät keinesfalls Regen oder Feuchtigkeit aus, entfernen Sie die Abdeckung (oder die Rückseite) nicht, da es hier keinerlei für den Nutzer dienlichen Teile gibt. Überlassen Sie sämtliche Wartungsarbeiten qualifizierten Kundendienstmitarbeitern.

Hinweis zu den FCC-Richtlinien

1. Dieses Gerät erfüllt Teil 15 der FCC-Richtlinien. Dem Betrieb zugrunde liegen die folgenden beiden Bedingungen:
 - (1) Dieses Gerät darf keine gefährlichen Interferenzen verursachen.
 - (2) Dieses Gerät muss Interferenzen jeder Art aushalten können, auch solche, die den Betrieb in unerwünschter Weise beeinträchtigen können.
2. Durch Änderungen und Umbauten, die von der für die Konformität verantwortlichen Partei nicht ausdrücklich genehmigt wurden, kann die Befugnis des Benutzers für den Betrieb des Gerätes aufgehoben werden.



Entsorgen Sie dieses Gerät nach Ende seiner Nutzungsdauer bitte nicht als Restmüll. Nutzen Sie bitte die in Ihrer Region bestehenden Entsorgungsmöglichkeiten (Sammelsystem) für Elektronikprodukte. Mit einer fachgerechten Entsorgung ermöglichen Sie ordnungsgemäße Handhabung, Aufbereitung und Wiederverwendung gemäß den gesetzlichen Bestimmungen.

Privathaushalte in den 28 Mitgliedsstaaten der EU, in der Schweiz und in Norwegen können gebrauchte elektronische Geräte kostenlos in den dafür vorgesehenen Sammelstellen oder beim Einzelhändler (bei Kauf eines anderen Neugeräts) abgeben.

In allen anderen als den genannten Ländern wenden Sie sich zwecks ordnungsgemäßer Entsorgung bitte an die für Ihren Wohnort zuständige Behörde.

So gehen Sie sicher, dass das von Ihnen entsorgte Produkt ordnungsgemäß gehandhabt, aufgearbeitet oder recycelt wird, und leisten einen wichtigen Beitrag zum Schutz von Umwelt und Gesundheit.

Wichtige Sicherheitshinweise

1. Lesen Sie diese Anleitung.
2. Bewahren Sie diese Anleitung gut auf.
3. Beachten Sie sämtliche Warnhinweise.
4. Befolgen Sie sämtliche Anweisungen.
5. Nehmen Sie dieses System nicht in der Nähe von Wasser in Betrieb.
6. Reinigen Sie es ausschließlich mit einem trockenen Tuch.
7. Achten Sie darauf, Belüftungsöffnungen nicht zu blockieren. Stellen Sie das System den Anweisungen des Herstellers entsprechend auf.
8. Stellen Sie das System nicht in der Nähe von Wärmequellen wie Heizstrahlern, Wärmespeichern, Öfen oder anderen Wärme erzeugenden Geräten (auch nicht Verstärkern) auf.
9. Setzen Sie auf keinen Fall die Schutzfunktion des verpolsicheren Steckers oder Schutzkontaktsteckers außer Kraft. Ein verpolsicherer Stecker besitzt zwei Kontakte, von denen einer breiter als der andere ist. Ein Schutzkontaktstecker besitzt zwei Kontakte und einen Kontaktstift für die Erdung. Der breite bzw. dritte Kontakt schützt den Anwender. Falls der mitgelieferte Stecker nicht in die Steckdose an Ihrem Standort passt, lassen Sie die Steckdose von einem qualifizierten Elektriker durch eine neue ersetzen.
10. Vermeiden Sie es, auf das Netzkabel zu treten oder dieses anderweitig einzuklemmen. Dies gilt insbesondere für Stecker und Steckdosen und die Stelle, an der das Kabel aus dem Gerät herausragt.
11. Verwenden Sie nur die vom Hersteller zugelassenen Anbauteile und Zubehörprodukte.
12. Verwenden Sie nur dann ein Gehäuse auf Rollen, ein Stativ oder einen Tisch, wenn dies laut Hersteller zulässig ist oder zum Lieferumfang des Geräts gehört. Wenn Sie einen Rollwagen verwenden, seien Sie äußerst vorsichtig, wenn Sie den Wagen samt Gerät verschieben. Wenn der Wagen umkippt, kann es zu Verletzungen kommen.
13. Ziehen Sie den Netzstecker des Geräts aus der Steckdose, wenn ein Gewitter aufzieht oder das Gerät voraussichtlich für längere Zeit ungenutzt bleibt.
14. Überlassen Sie sämtliche Wartungs- und Reparaturarbeiten ausschließlich entsprechend qualifizierten Fachkräften. Eine Reparatur ist erforderlich, wenn das Gerät beschädigt wurde (z. B. Beschädigung von Stromkabel oder Stecker, Benetzen mit Flüssigkeit oder Hineinfallen von Gegenständen in das Gerät; außerdem auch, wenn das Gerät Regen oder Feuchtigkeit ausgesetzt wurde, nicht ordnungsgemäß funktioniert oder fallen gelassen wurde).
15. Auf das Gerät darf Flüssigkeit weder tropfen noch spritzen und Gefäße mit Flüssigkeiten, wie Vasen, dürfen nicht auf dem Gerät abgestellt werden.
16. Achtung – Stecken Sie den breiten Pol ganz in den breiten Schlitz, um Stromschlägen vorzubeugen.
17. Sorgen Sie im Bereich des gesamten Systems für gute Belüftung.
18. Der Einsatz des Gerätes in moderatem Klima
19. **WARNUNG:** Die Netzsteckdose oder eine Mehrfachsteckdose wird als Trennvorrichtung verwendet; die Trennvorrichtung muss stets erreichbar und bedienbar sein.
20.  Dieses Gerät besitzt die Klasse II oder ist ein doppelt isoliertes Elektrogerät. Es wurde auf eine Art und Weise konzipiert, dass es keinerlei Sicherheitserdungsleistung benötigt.
21. Es sollte keine offene Flamme, wie eine Kerze, auf dem Gerät platziert werden.



Einführung

Danke, dass Sie die MediaOne M50 Aktiv-Studiomonitore von Samson gekauft haben. Ob Sie ein Monitorsystem für Ihr Aufnahmestudio oder Ihre Videoproduktion benötigen, oder ob Sie einfach nur bessere Lautsprecher für Spiele und zum Musikhören auf Ihrem Computer benötigen: Die MediaOne M50 Lautsprecher sind die perfekte Lösung. Das Monitorsystem bietet einen kräftigen, kompletten Sound dank des internen Verstärkers, des 13,3 cm Kopolymer-Tieftöners mit einer erweiterten Reichweite und dem 1,90 cm Soft-Dome-Hochtöner. Zusätzlich liefert das MediaOne-System tiefen Bass und erweiterte Höhen in einer unglaublich kompakten Größe.

Das MediaOne M50-System beinhaltet einen Aktivmonitor für die rechte Seite und einen passiven Monitor für die linke Seite. Für eine leichte Integration verfügen die Lautsprecher über RCA-Eingänge auf der Rückseite und einen 3,5 mm Stereo-/Sub-Ausgang zur Erweiterung Ihres Systems. Für einen privaten Musikgenuss schalten sich die Lautsprecher auf lautlos, wenn Kopfhörer eingesteckt werden.

In der Box finden Sie eine Registrierungskarte. Bitte vergessen Sie nicht, den Anweisungen zu folgen, damit Sie technischen Support Online erhalten. So können wir Ihnen in Zukunft auch aktualisierte Informationen über dieses und weitere Produkte von Samson zukommen lassen. Wir empfehlen, die folgenden Informationen und Ihren Kaufbeleg aufzubewahren:

Seriennummer: _____

Kaufdatum: _____

Name des Händlers: _____

Wenn Sie Fragen oder Bemerkungen in Bezug auf die MediaOne M50 Aktiv-Studiomonitore oder jegliche andere Produkte von Samson haben, zögern Sie nicht, uns unter **support@samsontech.com** zu kontaktieren.

Mit der richtigen Pflege und Wartung wird Ihr MediaOne M50 viele Jahre störungsfrei funktionieren. Wenn Ihr MediaOne M50 Service benötigt, muss eine Umtauschberechtigungsnummer (Return Authorization, RA) von Samson eingeholt werden, bevor Sie die Einheit versenden. Ohne eine solche Nummer müssen wir das eingeschickte Gerät leider zurückweisen. Bitte besuchen Sie **www.samsontech.com/ra**, um eine Rücksendeberechtigungsnummer zu erhalten und schicken Sie anschließend Ihr Gerät ein. Verwenden Sie zum Einschicken möglichst Originalkarton und -verpackungsmaterial. Wenn Sie Ihren MediaOne M50 außerhalb der USA gekauft haben, kontaktieren Sie bitte Ihren lokalen Vertrieb für Garantiedetails und Serviceinformationen.

Leistungsmerkmale

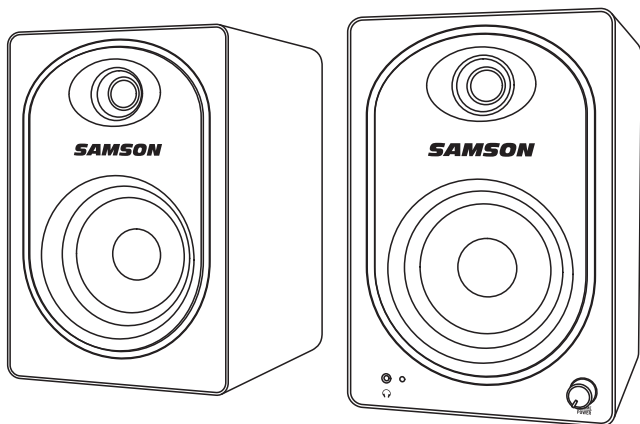

- Mit Öffnungen versehene, abgestimmte Gehäuse bieten eine extrem genaue Überwachung für Desktop-Aufzeichnungen, Playback und Multimedia-Anwendungen.
- 13,3 cm Kopolymer-Tieftöner mit Butylgummisicke, 1,90 cm Soft-Dome-Hochfrequenztreiber in einem maßgefertigten Wellenleiter.
- Frontblende Lautstärkenregler
- Frontblende Stereo 3,5 mm Kopfhöreranschluss, stellt den Lautsprecher auf stumm
- RCA- und 3,5 mm Eingänge auf der Rückseite akzeptieren -10 dBV Line-Eingang
- 3,5 mm Stereo / Sub-Ausgang
- Solide MDF-Konstruktion
- Automatischer Standby-Modus reduziert den Stromverbrauch

Kurzanleitung

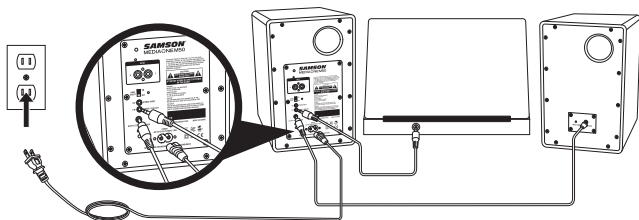

Die Haupteingangsverbindungen des MediaOne M50 können über die RCA-Eingänge auf der Rückseite erfolgen. Befolgen Sie einfach folgende Schritte und das nachstehende Diagramm, um eine Audioquelle mit den Lautsprechern zu verbinden.

1. Verbinden Sie den linken und rechten Lautsprecher, indem Sie das im Lieferumfang enthaltene 3,5 mm zweiadriges Lautsprecherkabel verwenden.
2. Drehen Sie den Lautstärkenregler des MediaOne M50 vollständig gegen den Uhrzeigersinn, bis er bei der Minimaleinstellung / Off-Einstellung einen Klicklaut von sich gibt.
3. Verbinden Sie den MediaOne M50 mit einem AC-Stromausgang unter Verwendung des beiliegenden Stromkabels.
4. Verbinden Sie den Audio-Ausgang Ihrer Audioquelle, wie einen Computer oder ein mobiles Audiogerät, mit den RCA-Eingängen Ihres MediaOne M50 Lautsprechers auf der rechten Seite.
5. Drehen Sie den Lautstärkenregler im Uhrzeigersinn, bis er einen Klicklaut von sich gibt, um den MediaOne M50 Lautsprecher einzuschalten. Die Stromanzeige auf der Vorderblende leuchtet weiß.
6. Spielen Sie Musik von Ihrer Audioquelle ab und erhöhen Sie langsam die Lautstärke des MediaOne M50 bis zu einer angenehmen Lautstärke.

Hinweis: Bevor Sie das Gerät einstecken und einschalten, beachten Sie bitte die "zuletzt an, zuerst aus"-Regel von Aktivlautsprechern. Wenn Sie Ihr System einschalten, vergewissern Sie sich, dass alle Kabel verbunden sind. Schalten Sie Ihren Mixer und jegliches andere Außengerät ein und schalten Sie dann zuletzt Ihren MediaOne M50 ein. Wenn Sie alles ausschalten, schalten Sie zuerst Ihren MediaOne M50 aus und dann Ihren Mixer und die anderen Geräte.

Standby-Modus

Um Strom zu sparen, gehen die MediaOne M50 Lautsprecher in den Standby-Modus, wenn länger als 5 Minuten kein Signal gegeben wird. Die Stromanzeige auf der Vorderblende geht aus, auch, wenn der Stromschalter in der ON-Position steht. Die Lautsprecher gehen automatisch wieder an, wenn Sie ein Signal durch eine Eingabe senden.

Hinzufügen eines aktiven Subwoofers

Das Hinzufügen eines Subwoofers, um den Niederfrequenzgang Ihres Monitor-Systems zu erweitern, kann nützlich sein, wenn Sie Musik mixen. Normalerweise ist es das Beste, wenn Sie die Subwoofer-Ebene mit den Lautsprechern gleichsetzen.

Da tiefe Bass-Frequenzen ungerichtet sind, ist es für unsere Ohren schwierig, die Soundquelle zu lokalisieren, und die genaue Platzierung des Subwoofers ist nicht so wichtig wie jene der Hauptlautsprecher. Die ideale Platzierung befindet sich zwischen den beiden Hauptlautsprechern. Wenn Sie feststellen, dass Frequenzen vorhanden sind, die leiser als andere klingen, bewegen Sie den Subwoofer leicht nach links oder rechts.

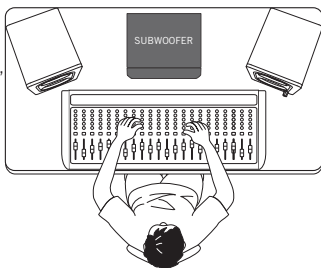

Um einen aktiven Subwoofer an Ihre MediaOne M50 Lautsprecher anzuschließen und ein 2.1-System zu erstellen:

- Verbinden Sie Ihre Audioquelle mit den linken und rechten RCA-Eingängen Ihres MediaOne M50.
- Verbinden Sie den MediaOne M50 3,5 mm STEREO / SUB-Ausgang mit den linken und rechten Line-Eingängen Ihres aktiven Subwoofers.
- Spielen Sie Musik von Ihrer Audioquelle ab.
- Drehen Sie Ihren MediaOne M50 bis zu Ihrer gewünschten Hörlautstärke auf.
- Drehen Sie die Lautstärke des Subwoofers bis zum gewünschten Lautstärkepegel auf.

Hinweis: Der Lautstärkenregler auf der Vorderseite des MediaOne M50 kontrolliert die Lautstärke des gesamten Systems.

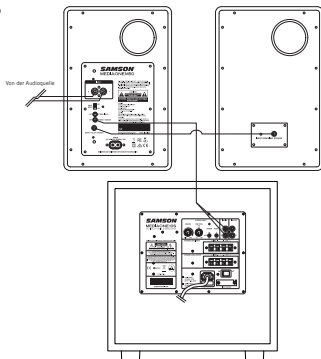

MediaOne M50 Aufbau

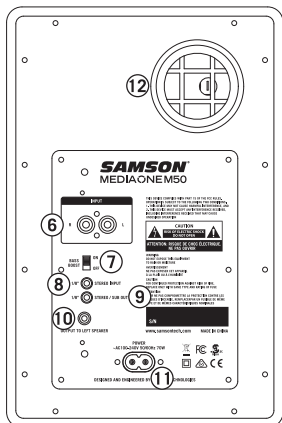
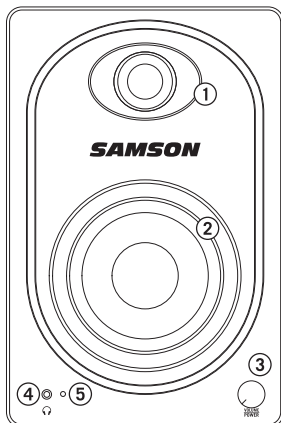

Aktivlautsprecher (rechter Lautsprecher)

1. **Hochtöner** – 1,90 cm Soft-Dome-Hochtöner in einem maßgefertigten Wellenleiter
2. **Niederfrequenztreiber** – 13,3 cm Heavy-Duty-Tieftöner mit einem Polypropylen-Kegel und einer Butylgummisicke, um den Niederfrequenzgang zu erweitern
3. **Power / LAUTSTÄRKE (aktiv)** – Dieser Drehknopf regelt den gesamten Ausgangspegel. Drehen Sie den Regler im Uhrzeigersinn, um das System einzuschalten. Drehen Sie den Knopf entgegen den Uhrzeigersinn, bis es klickt, um das System auszuschalten.
4. **Kopfhörerbuchse** – 3,5 mm Stereoausgangsbuchse zum Anschluss von Kopfhörern. Die Monitore schalten automatisch auf stumm, wenn Kopfhörer verbunden sind.
5. **Stromanzeige (aktiv)** – LED-Leuchten in Weiß zeigen an, dass das Gerät eingeschaltet ist.
6. **EINGANG** – Unsymmetrische Stereo-Eingangsanschlüsse des Typs RCA, um den Audioausgang von Geräten auf Verbraucherebene (-10dBV), wie einen Computer, MP3-Player oder ein Smartphone, zu verbinden. Der rote Anschluss ist für den rechten Eingang und der weiße für den linken Eingang.
7. **Bass-Boost-Schalter** – Dieser Schalter ermöglicht einen Bass-Boost, der den Niederfrequenzgang verbessert.
8. **3,5 mm STEREO-EINGANG** – 3,5 mm Stereo-Eingangsbuchse zur Verbindung einer Line-Level-Audioquelle.
9. **3,5 mm STEREO / SUB-OUT** – Diese 3,5 mm Buchse gibt Stereo-Audio aus und ermöglicht eine Verbindung mit einem externen Audiogerät oder einem aktiven Subwoofer.

MediaOne M50 Aufbau

- 10. AUSGANG ZUM LINKEN LAUTSPRECHER –** 3,5 mm Buchse zum Anschluss des passiven, linken Erweiterungslautsprechers unter Verwendung des inkludierten zweiadrigen Lautsprecherkabels.
- 11. AC-EINGANG –** Verbinden Sie das gelieferte Stromkabel hier
- 12. Bass-Anschluss –** Abgestimmter Bass-Anschluss für Niederfrequenz zur Erweiterung des Low-End der Lautsprecherboxen. Blockieren Sie die Anschlüsse nicht, da dies die Gesamtleistung der Lautsprecher einschränken würde.
- 13. Lautsprecherverbindungen –** 3,5 mm Buchse zum Anschluss des passiven, linken Erweiterungslautsprechers unter Verwendung des inkludierten zweiadrigen Lautsprecherkabels.

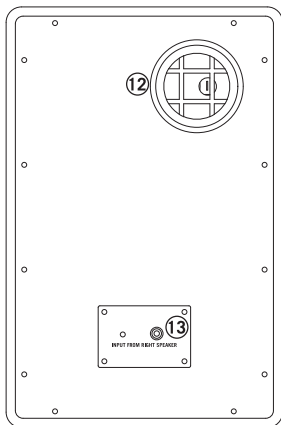

**Passiver Lautsprecher
(linker Lautsprecher)**

ENGLISH

FRANÇAIS

DEUTSCHE

ESPAÑOL

ITALIANO

Positionierung der Lautsprecher

Ein Hauptziel beim Einstellen Ihrer Studiomonitore ist es, das bestmögliche Stereo-Image zu erhalten. Die MediaOne M50 Monitore sind so konzipiert, in einer vertikalen Position eingesetzt zu werden, mit dem Hoch- und Tieftöner symmetrisch in einer Reihe. Platzieren Sie diese Lautsprecher nicht horizontal, da dies eine Soundabweichung zwischen dem Tief- und Hochtöner verursachen würde, was Ihre Fähigkeit einschränkt, die optimalen Hörpositionen zu finden.

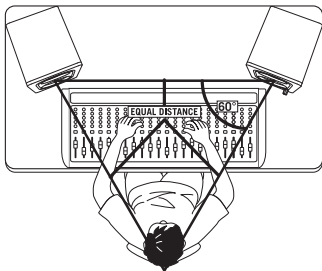

Nearfield-Monitoring (nahe beim Hörer) wurde aufgrund der Kosten und Komplexität die Wahl vieler Techniker, verbunden mit den an der Wand befestigten Monitoren. Die richtige Positionierung Ihrer Studiomonitore ist sehr wichtig. Die richtige Platzierung schafft nicht nur das richtige Stereobild, sondern minimiert ebenso den Effekt der Reflexionen des Raums. Das ist besonders in den heutigen Projektstudios, die oft multifunktionale Räume sind, wichtig. Wenn Sie sich etwas Zeit nehmen und sorgfältig zuhören, wenn Sie Ihre Monitore einstellen, können Sie eine optimale Hörumgebung schaffen.

Die wichtigste Betrachtung, wenn Sie die Raumakustik bewerten, ist die Präsenz einer reflektierenden Oberfläche in der Nähe des Monitoring-Bereichs. Das können flache Tischplatten, Glasspiegel oder gerahmte Bilder sein, große offene Wände oder sogar die Oberflächen Ihres Mischpults. Der am meisten reflektierte Sound wird letzten Endes die Hörposition erreichen, aber da von der direkten Quelle leicht verzögert ist, ist das Ergebnis eine zufällige Aufhebung von einigen Frequenzen oder Comb-Filtering. Wenn möglich, entfernen Sie jegliche reflektierenden Oberflächen. Sie könnten auch etwas Akustikschaum an den Wänden nahe der Monitore anbringen.

Wenn Sie die Monitore positionieren, werden Sie wahrscheinlich das sogenannte "Mischdreieck" erreichen wollen (siehe unten). In dieser idealen Konfiguration ist der Abstand zwischen dem linken und rechten Monitor gleich mit der Entfernung des Hörers zu jedem Monitor, wodurch ein gleichseitiges Dreieck gebildet wird.

Technische Daten

Niederfrequenz-Lautsprecher	134,09 mm Tieftöner, Polypropylen-Kegel mit Butylgummisicke
Hochfrequenz-Lautsprecher	1,90 cm Soft- Dome- Hochtöner
Frequenzgang	50 Hz – 20 kHz (-3dB)
Verstärker Nennleistung	2 x 40 Watt (Peak)
Verzerrung (Gesamte harmonische Verzerrung, THD)	<0,9 %
Signal-Rauschabstand	83dB
Steckbuchsen Eingang	RCA (hinteres Bedienfeld), 3,5 mm
Kopfhörerausgang	3,5 mm Stereoausgang
Stereo / Sub-Ausgang	3,5 mm
Regler	Start- / Lautstärkenknopf, Bass-Boost-Schalter
Anzeigen	Weiß (Strom)
Gehäuse	MDF mit strukturierter Vinylabdeckung
Abmessungen (LxBxH)	7,1" x 8,24" x 10,75" 180 mm x 209 mm x 273 mm
Gewicht	14,33 lb 6,5 kg

Bei Samson verbessern wir unsere Produkte kontinuierlich. Entsprechend behalten wir uns das Recht vor, Spezifikationen und Abbildungen ohne vorherige Ankündigung zu ändern.

ENGLISH

FRANÇAIS

DEUTSCHE

ESPAÑOL

ITALIANO

Información importante sobre seguridad



AVIS
RISQUE DE CHOC ÉLECTRONIQUE -
NE PAS OUVRIR



Este símbolo de un relámpago con punta de flecha dentro de un triángulo equilátero está destinado a alertar al usuario de la presencia de «voltaje peligroso» no aislado dentro de la caja del producto, que puede ser de la suficiente magnitud como para constituir un riesgo de descarga eléctrica.



El signo de exclamación dentro de un triángulo equilátero está destinado a alertar al usuario de la presencia de instrucciones importantes de funcionamiento y mantenimiento en la documentación que se adjunta con el aparato.

ADVERTENCIA: para reducir el riesgo de descarga eléctrica, no exponga este aparato a la lluvia o a la humedad, no retire la cubierta (o parte trasera) ya que no hay en su interior piezas que el usuario pueda reparar. Encargue cualquier reparación a personal de servicio cualificado.

Aviso de la FCC

- Este dispositivo cumple con el apartado 15 de las normas de la FCC. Su operación está sujeta a las dos condiciones siguientes:
 - (1) este dispositivo no debe ocasionar interferencia perjudicial, y
 - (2) este dispositivo debe aceptar cualquier interferencia recibida, incluidas interferencias que puedan causar un funcionamiento no deseado.
- Cualquier cambio o modificación no aprobada de forma expresa por la parte responsable del cumplimiento podría anular la autoridad del usuario para manejar el equipo.



Si desea desechar este producto, no lo mezcle con los residuos domésticos de tipo general. Existe un sistema de recogida por separado para los productos electrónicos, de conformidad con la legislación que requiere un tratamiento, recuperación y reciclaje adecuados.

Los domicilios particulares de los 28 estados miembro de la UE, de Suiza y de Noruega pueden devolver sus productos electrónicos usados sin cargo alguno en instalaciones de recogida designadas o a un vendedor (en caso de que usted comprara uno nuevo similar).

Para los países no mencionados arriba, por favor, póngase en contacto con sus autoridades locales para informarse sobre un método de eliminación correcto.

Haciéndolo así, tendrá la seguridad de que su producto desechado se somete al tratamiento, recuperación y reciclaje necesarios y, de esta manera, evitará efectos potencialmente negativos en el entorno y la salud humana.

Información importante sobre seguridad

1. Lea estas instrucciones.
2. Guarde estas instrucciones.
3. Preste atención a todas las advertencias.
4. Siga todas las instrucciones.
5. No utilice este aparato cerca del agua.
6. Limpie únicamente con un paño seco.
7. No obstruya ninguna abertura de ventilación. Instale de conformidad con las instrucciones del fabricante.
8. No instale cerca de ninguna fuente de calor, como radiadores, rejillas de calefacción, estufas u otros aparatos (incluidos amplificadores) que produzcan calor.
9. No anule el propósito de seguridad del enchufe polarizado o de tipo de conexión a tierra. Un enchufe polarizado tiene dos patillas, siendo una más ancha que la otra. Un enchufe de tipo de conexión a tierra tiene dos patillas y una tercera clavija de conexión a tierra. La patilla ancha o la tercera clavija se proporcionan para su seguridad. Si el enchufe que se proporciona no encaja en su toma de corriente, consulte a un electricista para sustituir la toma obsoleta.
10. Evite pisar o pellizcar el cable de alimentación, en especial en los enchufes, los receptáculos y en el punto de donde salen del aparato.
11. Utilice únicamente conexiones/accesorios especificados por el fabricante.
12. Utilice únicamente con el carro, soporte, trípode, ménsula o mesa que especifique el fabricante o que se haya vendido junto con el aparato. Cuando se utilice un carro, tenga precaución cuando mueva la combinación de carro/aparato para evitar daños producidos por posibles vuelques.
13. Desenchufe el aparato durante las tormentas eléctricas o cuando no vaya a utilizarse durante largos períodos de tiempo.
14. Encargue todas las reparaciones a personal cualificado. Las reparaciones son necesarias cuando el aparato ha resultado dañado en cualquier forma; por ejemplo, si el enchufe o el cable de alimentación están dañados, se han derramado líquidos o han caído objetos en el interior del aparato, si ha estado expuesto a lluvia o humedad, no funciona con normalidad, o se ha dejado caer.
15. No se debe exponer este aparato a gotas o salpicaduras de agua, ni depositar objetos que contengan líquido, como vasos, encima del aparato.
16. Precaución: para evitar descargas eléctricas, inserte completamente la patilla ancha del enchufe en la toma de corriente.
17. Por favor, mantenga un entorno bien ventilado en los alrededores de la unidad al completo.
18. El uso del aparato en climas templados
19. ADVERTENCIA: el enchufe de red eléctrica o un acoplador de artefactos se utiliza como dispositivo de desconexión y el acceso a este dispositivo deberá ser sencillo.
20.  Este equipo es un aparato Clase II o un aparato eléctrico con doble aislamiento. Ha sido diseñado de manera que no requiere conexión de seguridad a una toma de tierra eléctrica.
21. No se deben colocar en el aparato fuentes de llama abierta, como velas encendidas.



Introducción

Gracias por comprar los Monitores de estudio potenciados MediaOne M50 de Samson. Sea que necesite un sistema de monitor para su estudio de grabación, suite de producción de vídeo o si solo desea mejores altavoces para juegos y escuchar música en su ordenador, los altavoces MediaOne M50 son la solución perfecta. El sistema de monitor produce un sonido potente, de gama completa, gracias a su amplificador interno, altavoces de bajos de copolímero de 5,25" de rango ampliado y altavoces de agudos de 3/4" con cúpula blanda. Además, el sistema MediaOne ofrece bajos profundos y agudos prolongados en un tamaño sorprendentemente compacto.

El sistema MediaOne M50 incluye un monitor potenciado para la derecha y un monitor pasivo para la izquierda. Para una integración sencilla, los altavoces cuentan con entradas de 1/8" (3,5 mm) y RCA de panel trasero, así como una salida «STEREO/SUB» estéreo/auxiliar (de subwoofer) de 1/8" (3,5 mm) para ampliar el sistema. Para privacidad en la escucha, los altavoces se silencian al conectar un par de auriculares.

En la caja encontrará una tarjeta de garantía adjunta; no olvide seguir las instrucciones para recibir asistencia técnica en línea, y para que podamos enviarle información actualizada sobre este y otros productos Samson en el futuro. Le recomendamos conservar los siguientes registros como referencia, además de una copia de su recibo de compra.

Número de serie: _____

Fecha de compra: _____

Nombre del vendedor: _____

Si tiene preguntas o comentarios sobre sus Monitores de estudio potenciados MediaOne M50 u otros productos Samson, no dude en ponerse en contacto con nosotros a través de la dirección de correo **support@samsontech.com**.

Con un cuidado y mantenimiento adecuados, MediaOne M50 funcionará sin problemas durante muchos años. En el caso de que MediaOne M50 necesitara ser reparado, deberá obtener un número de autorización de devolución (Return Authorization, RA) antes de expedir su unidad a Samson. Sin este número, su unidad no será aceptada. Visite **www.samsontech.com/ra** para obtener un número RA antes de enviar su unidad. Conserve los materiales del embalaje original y, si es posible, devuelva la unidad en su caja de cartón original. Si MediaOne M50 fue adquirido fuera de los Estados Unidos, póngase en contacto con su distribuidor local para obtener información detallada sobre la garantía y las reparaciones.

Características

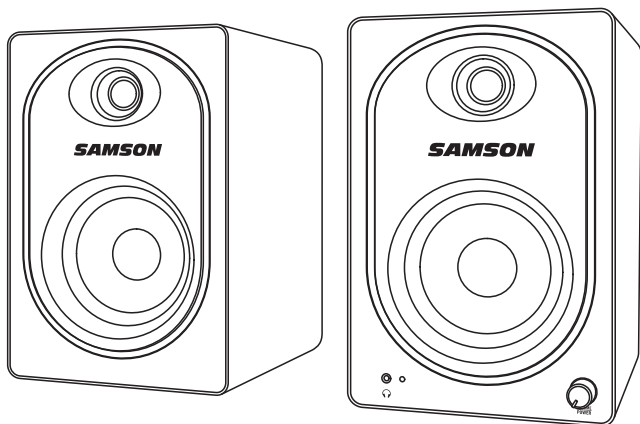

- Cajas con puerto, sintonizadas, que ofrecen una monitorización extremadamente precisa para grabaciones de escritorio, reproducción y aplicaciones multimedia.
- Altavoces de bajos de 5,25" con suspensiones periféricas de butilo
- Conjunto excitador de alta frecuencia de 3/4" con cúpula blanda en una guía de onda de diseño personalizado.
- Control de volumen de panel frontal
- Conector para auriculares de 1/8" (3,5 mm) silencia el altavoz estéreo del panel frontal
- Las entradas de 1/8" (3,5 mm) y RCA del panel trasero aceptan entradas a nivel de línea de -10 dBV
- Salida estéreo/auxiliar (de subwoofer) de 1/8" (3,5 mm)
- Construcción sólida en FDM (tableros de fibra de densidad media)
- El modo de espera automática reduce el consumo de energía

ENGLISH

FRANÇAIS

DEUTSCHE

ESPAÑOL

ITALIANO

Inicio rápido

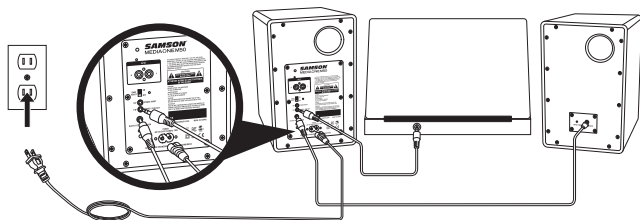

Las conexiones principales de MediaOne M50 se pueden realizar a través de las entradas RCA del panel trasero. Siga los sencillos pasos y consulte el diagrama que encontrará a continuación para conectar una fuente de audio a los altavoces.

1. Conecte los altavoces izquierdo y derecho mediante el cable del altavoz incluido de dos conductores, de 1/8" (3,5 mm).
2. Gire el control de volumen de la unidad MediaOne M50 totalmente hacia la izquierda hasta que emita un clic de ajuste mínimo o apagado.
3. Conecte la unidad MediaOne M50 a una toma de corriente de CA mediante el cable de alimentación incluido.
4. Conecte la salida de audio de su fuente de audio como un ordenador o dispositivo de audio portátil a las entradas RCA o de 1/8" (3,5 mm) del altavoz derecho de MediaOne M50.
5. Gire el control de volumen hacia la derecha hasta que emita un clic para encender los altavoces de la unidad MediaOne M50. En el indicador de alimentación del panel frontal se encenderá una luz blanca.
6. Reproduzca música de su fuente de audio y lentamente suba el volumen de la unidad MediaOne M50 hasta un nivel de escucha cómodo.

Nota: antes de conectar y encender, recuerde la regla «último en encenderse, primero en apagarse» de los altavoces potenciados. Al encender su sistema, compruebe que todos los cables estén conectados, encienda su mezclador y cualquier otro equipo externo, y luego por último encienda MediaOne M50. Al apagar, primero apague MediaOne M50, luego el mezclador y el equipo externo.

Modo de espera

Para ahorrar energía, los altavoces MediaOne M50 pasan a modo de espera cuando no hay señal predefinida en ningún momento durante más de 5 minutos. El indicador de alimentación del panel frontal se apagará, incluso con el interruptor de alimentación en la posición «ON». Los altavoces se reactivarán automáticamente cuando pase la señal a través de las entradas.

Agregar un altavoz auxiliar de bajos activo

Puede ser beneficioso agregar un altavoz auxiliar de bajos (subwoofer) para ampliar la respuesta de baja frecuencia de su sistema de monitor a la hora de mezclar música. Normalmente, es mejor ajustar el nivel del altavoz auxiliar de bajos para que sea igual al de los altavoces principales.

Debido a que las frecuencias de bajos profundos son no direccionales, es difícil ubicar la fuente del sonido, y la ubicación exacta del altavoz auxiliar de bajos no es tan crítica como la de los altavoces principales. La ubicación ideal es entre los dos altavoces principales. Si observa que hay frecuencias que suenan más silenciosas que otras, mueva el altavoz auxiliar de bajos ligeramente a la izquierda o a la derecha.

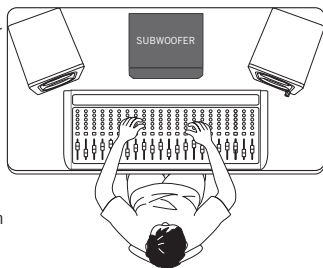

Para agregar un altavoz auxiliar de bajos a los altavoces de MediaOne M50 para crear un sistema 2.1:

- Conecte la fuente de audio a las entradas de RCA izquierda y derecha de MediaOne M50.
- Conecte la salida «STEREO / SUB» (estéreo/auxiliar) de 1/8" de MediaOne M50 a las entradas de línea izquierda y derecha del altavoz auxiliar de bajos.
- Reproduzca música de la fuente de audio.
- Suba el volumen de MediaOne M50 al nivel de escucha deseado.
- Suba el volumen del altavoz auxiliar de bajos al nivel deseado.

Nota: el control de volumen de panel frontal de MediaOne M50 controla el nivel de todo el sistema.

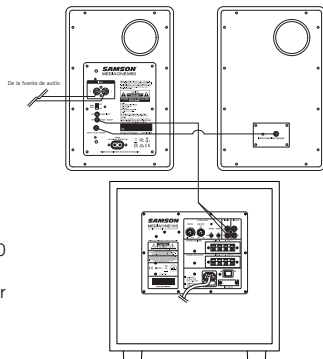

Esquema de MediaOne M50

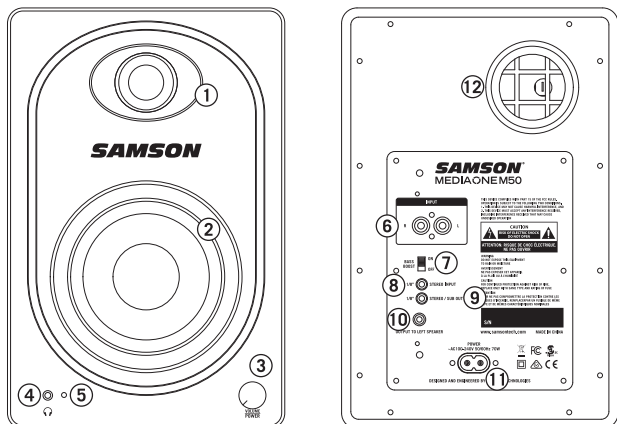

Altavoz potenciado (altavoz derecho)

- 1. Altavoz de agudos:** conjunto de altavoz de agudos de 3/4" con cúpula blanda en una guía de onda de diseño personalizado.
- 2. Conjunto excitador de alta frecuencia:** potente altavoz de bajos de 5,25" con cono de polipropileno y suspensión periférica de butilo para una respuesta de baja frecuencia prolongada.
- 3. Perilla de encendido y volumen «Power/VOLUME» (activa):** esta perilla giratoria controla la cantidad total del nivel de salida. Gire la perilla hacia la derecha para encender el sistema. Gire la perilla hacia la izquierda hasta que emita un clic para apagar el sistema.
- 4. Conector para auriculares:** conector de salida estéreo de 1/8" (3,5 mm). Los monitores se silencian automáticamente al conectar los auriculares.
- 5. Indicador de alimentación (activo):** el LED enciende una luz blanca para indicar que la unidad está encendida.
- 6. Conectores de entrada «INPUT»:** conectores de entrada no balanceada, estéreo, tipo RCA, para conectar salidas de audio de dispositivos de nivel del consumidor (-10 dBV) tales como un ordenador, reproductor MP3 o teléfono inteligente. El conector rojo es para la entrada derecha y el blanco para la entrada izquierda.

Esquema de MediaOne M50

- 7. Interruptor de aumento de bajos:** este interruptor activa un aumento de bajos para mejorar la respuesta de baja frecuencia.
- 8. Conector de entrada estéreo de 1/8" «STEREO INPUT»:** conector de entrada estéreo de 1/8" (3,5 mm) para la conexión de fuentes de audio a nivel de línea.
- 9. Conector de salida estéreo de 1/8" «STEREO / SUB OUT»:** conector de salida estéreo de 1/8" (3,5 mm) para la conexión a un dispositivo de audio externo o un altavoz auxiliar de bajos activo.
- 10. Salida para el altavoz izquierdo «OUTPUT TO LEFT SPEAKER»:** conector de 1/8" (3,5 mm) para el altavoz de ampliación pasivo izquierdo mediante el cable de altavoz incluido de dos conductores.
- 11. Entrada de CA «AC INLET»:** conecte aquí el cable de alimentación suministrado
- 12. Puerto de bajos:** puerto de bajos de baja frecuencia sintonizado para ampliar los bajos de las cajas del altavoz. No obstruya los puertos ya que esto restringirá el rendimiento general de los altavoces.
- 13. Conexiones del altavoz:** conector de 1/8" (3,5 mm) para el altavoz de ampliación pasivo izquierdo mediante el cable de altavoz incluido de dos conductores.

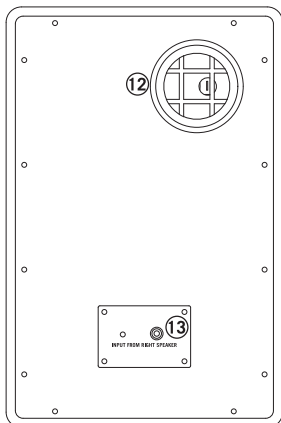

**Altavoz pasivo
(altavoz izquierdo)**

ENGLISH

FRANÇAIS

DEUTSCHE

ESPAÑOL

ITALIANO

Colocación de los altavoces

Un objetivo principal al instalar sus monitores de estudio es obtener la mejor imagen estéreo posible. Los monitores MediaOne M50 han sido diseñados para ser utilizados en posición vertical, con el altavoz de agudos y el altavoz de bajos alineados simétricamente. No coloque estos altavoces horizontalmente, ya que esto causará un desfase en el sonido entre el altavoz de bajos y el altavoz de agudos, lo cual limitará su capacidad de encontrar posiciones de escucha óptimas.

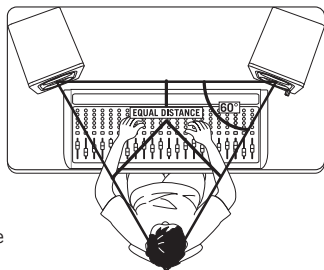

La monitorización de campo cercano (cerca del oyente) se ha convertido en la opción de muchos ingenieros debido al coste y a las complejidades asociadas al montaje de monitores en pared. Colocar sus monitores de estudio correctamente es muy importante. La colocación correcta no solo crea la imagen estéreo adecuada, sino que además minimiza los efectos de los reflejos de su habitación. Esto es particularmente importante en los estudios de proyectos de hoy que, a menudo, son espacios multiuso. Al dedicar algo de tiempo y escuchar con atención al colocar los monitores, puede crear un ambiente de escucha óptimo.

La consideración más importante al evaluar la acústica de la sala es la presencia de superficies reflectantes cerca del área de monitorización. Estas pueden incluir tableros de mesa planos, espejos de vidrio o fotografías con marcos, grandes paredes abiertas e incluso la superficie de su consola mezcladora. El sonido que más se refleja eventualmente alcanzará la posición de escucha, pero ya que se demora levemente desde la fuente directa, el resultado rara vez es la cancelación de algunas frecuencias, o el filtrado de peine. De ser posible, retire toda superficie reflectante. Tal vez desee también colgar cierta esponja acústica en las paredes, cerca de los monitores.

Al colocar los monitores, querrá instalar lo que comúnmente se denomina el «triángulo de mezclado» (se muestra abajo). En esta configuración ideal, el espacio entre el monitor izquierdo y el derecho es igual a la distancia desde el oyente hasta cada monitor, lo cual forma un triángulo equilátero.

Especificaciones

Altavoces de baja frecuencia	altavoz de bajos de 5,25" (134,09 mm), cono de polipropileno con suspensión de butilo
Altavoces de alta frecuencia	altavoz de agudos de 3/4" con cúpula blanda
Respuesta de frecuencia	50 Hz a 20 kHz (-3dB)
Potencia nominal del amplificador	2 x 40 vatios (pico)
Distorsión (Distorsión armónica total, T.H.D.)	< 0,9 %
Relación señal-ruido	83 dB
Conectores de entrada	RCA (panel trasero), 1/8" (3,5 mm)
Salida de auricular	Salida estéreo de 1/8" (3,5 mm)
Salida «Stereo / Sub»	1/8" (3,5 mm)
Controles	Control «Power / Volume», interruptor de aumento de bajos
Indicadores	Blanco (Alimentación)
Caja	FDM con cubierta de vinilo texturizado
Dimensiones (AltxAnchxProf)	7,1" x 8,24" x 10,75" 180 mm x 209 mm x 273 mm
Peso	14,33 lb 6,5 kg

En Samson estamos continuamente mejorando nuestros productos; por lo tanto, las especificaciones e imágenes están sujetas a cambios sin previo aviso.

ENGLISH

FRANÇAIS

DEUTSCHE

ESPAÑOL

ITALIANO

Importanti indicazioni di sicurezza



AVVERTENZA
RISCHIO DI SCOSSA ELETTRICA –
NON APRIRE



Il simbolo del fulmine con punta a forma di freccia all'interno di un triangolo equilatero indica la presenza di tensione pericolosa non isolata all'interno del prodotto di potenza tale da costituire rischio di folgorazione.



Il punto esclamativo all'interno di un triangolo equilatero indica la presenza di istruzioni importanti sul funzionamento o la manutenzione dell'apparecchio nella documentazione fornita insieme al prodotto.

AVVERTENZA: Per ridurre il rischio di scosse elettriche, non esporre questo apparecchio alla pioggia o all'umidità, non rimuovere il coperchio (o il retro) poiché all'interno non vi sono parti riparabili dall'utente. Affidare la manutenzione a personale di assistenza qualificato

Nota FCC

- Questo dispositivo è conforme con la Parte 15 delle norme FCC. Il funzionamento è subordinato alle due condizioni seguenti:
 - (1) Questo dispositivo non può causare interferenze dannose.
 - (2) Questo dispositivo deve accettare qualsiasi interferenza ricevuta, incluse interferenze che possano causare un funzionamento indesiderato.
- Cambiamenti o modifiche non approvati espressamente dalla parte responsabile della conformità possono rendere nulla l'autorità dell'utente a utilizzare l'apparecchio.



Il prodotto non va smaltito con i rifiuti domestici generici. Esiste un sistema di raccolta separata per gli apparecchi elettronici usati, conformemente alla legislazione che ne impone il corretto trattamento, recupero e riciclaggio.

■ Gli utenti privati dei 28 stati membri di UE, Svizzera e Norvegia possono portare gratuitamente i propri apparecchi elettronici usati presso le apposite strutture di raccolta o al rivenditore (quando si acquista di nuovo un prodotto simile).

Gli utenti privati dei Paesi non compresi tra quelli summenzionati devono contattare le autorità locali per conoscere la corretta modalità di smaltimento.

In questo modo il prodotto sarà sottoposto al trattamento, recupero e riciclaggio necessari, prevenendo i potenziali effetti negativi sull'ambiente e la salute umana.

Importanti indicazioni di sicurezza

1. Leggere queste istruzioni.
2. Conservare queste istruzioni.
3. Osservare tutte le avvertenze.
4. Seguire tutte le istruzioni.
5. Non usare l'apparecchio in prossimità di acqua.
6. Pulire esclusivamente con un panno asciutto.
7. Non bloccare le aperture di ventilazione. Installare secondo le istruzioni del costruttore.
8. Non installare in prossimità di fonti di calore come radiatori, diffusori di aria calda, stufe o altri apparecchi (amplificatori compresi) che producono calore.
9. Non rimuovere gli elementi di sicurezza della spina polarizzata o con messa a terra. Una spina polarizzata è dotata di due lamelle, di cui una più larga dell'altra. Una spina con messa a terra è dotata di due lamelle e un terzo contatto di terra. La lamella larga e quella di messa a terra sono dispositivi di sicurezza. Se la spina fornita non si adatta alla presa di corrente, consulta un elettricista per sostituire la presa.
10. Installa il cavo di alimentazione affinché non venga calpestato o schiacciato, in particolare in corrispondenza della spina, dalla presa e del punto di uscita dall'apparecchio.
11. Usa esclusivamente accessori raccomandati dal costruttore.
12. Usa esclusivamente con carrello, stand, treppiede, supporto o tavolo specificato dal costruttore o venduto insieme all'apparecchio. Quando utilizzi un carrello, presta attenzione durante lo spostamento della combinazione carrello/apparecchio per evitare lesioni dovute al ribaltamento.
13. Scollega l'apparecchio dalla rete elettrica durante i temporali o in caso di mancato utilizzo per periodi prolungati.
14. Affida qualsiasi intervento di assistenza al personale qualificato. È necessario un intervento se l'apparecchio ha subito danni di qualsiasi tipo, ad esempio al cavo di alimentazione o alla spina, se al suo interno sono penetrati liquidi o oggetti, se è stato esposto alla pioggia o all'umidità, o se non funziona correttamente, o se è caduto.
15. Non esporre l'apparecchio a schizzi o gocce d'acqua e non collocare oggetti pieni d'acqua, ad esempio vasi, sull'apparecchio.
16. Attenzione! Per evitare il rischio di scossa elettrica, inserisci completamente la lamella larga nella fessura corrispondente.
17. Assicura una buona ventilazione intorno all'intera unità.
18. L'uso di apparecchi in climi temperati
19. **AVVERTENZA:** La spina di alimentazione/l'accoppiatore dell'apparecchio viene utilizzata/o come dispositivo di disconnessione, il dispositivo di disconnessione deve rimanere facilmente utilizzabile.
20.  Questa apparecchiatura è un apparecchio elettrico di classe II o doppio isolamento. È stato progettato in modo tale da non richiedere una connessione per la protezione di terra.
21. Nessuna fonte di fiamma libera, come candele accese, dovrebbe essere collocata sull'apparecchio.



Introduzione

Grazie per aver acquistato i monitor MediaOne M50 Powered Studio di Samson. Che tu abbia bisogno di un sistema di monitor per il tuo studio di registrazione, la tua suite di produzione video o se desideri solo gli altoparlanti migliori per giocare e ascoltare musica sul tuo computer, gli altoparlanti MediaOne M50 sono la soluzione perfetta. Il sistema di monitoraggio produce un suono potente e completo grazie all'amplificatore interno, woofer in copolimero da 5.25" a gamma estesa e tweeter a cupola in seta da 3/4". Inoltre, il sistema MediaOne offre bassi profondi ed alti prolungati di dimensioni sorprendentemente compatte.

Il sistema MediaOne M50 include un monitor alimentato per il lato destro e un monitor passivo per il lato sinistro. Per una facile integrazione gli altoparlanti sono dotati di ingressi RCA sul pannello posteriore e uscita Stereo / Sub da 1/8 "(3,5 mm) per estendere il sistema. Per una questione di privacy dell'ascolto, gli altoparlanti si disattivano quando sono collegate due cuffie.

Nella confezione troverai una scheda di registrazione allegata - ti preghiamo di non dimenticare di seguire le istruzioni per poter ricevere assistenza tecnica online e per poterti inviare informazioni aggiornate su questo e altri prodotti Samson in futuro. Si raccomanda di conservare i seguenti dati come riferimento, oltre a una copia della ricevuta di acquisto: Numero di serie:

Data di acquisto: _____

Nome del rivenditore: _____

In caso di domande o commenti riguardanti i monitor MediaOne M50 Powered Studio o qualsiasi altro prodotto di Samson, non esitare a contattarci all'indirizzo **support@samsontech.com**.

Seguendo le istruzioni per la cura e la manutenzione, MediaOnce M50 funzionerà senza problemi per diversi anni. Per eventuali interventi di assistenza sul vostro MediaOne M50, è necessario ottenere un numero di autorizzazione al reso (RA) prima di inviare il prodotto a Samson. Senza tale numero il prodotto non sarà preso in carico. Visita il sito **www.samsontech.com/ra** per ottenere un numero RA prima della spedizione dell'unità. Conserva i materiali di imballaggio originali e, se possibile, invia il prodotto nel suo imballo originale. Se il tuo MediaOne M50 è stato acquistato al di fuori degli Stati Uniti, contatta il tuo distributore locale per i dettagli in merito alla garanzia e informazioni in materia di assistenza.

Caratteristiche

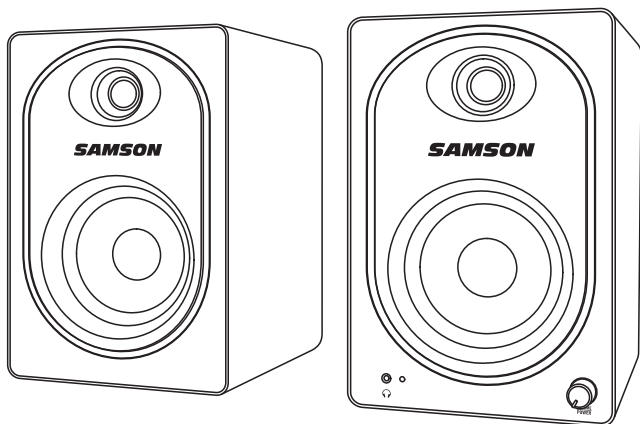

- Diffusori portati e sintonizzati che forniscono un monitoraggio estremamente accurato per la registrazione desktop, la riproduzione e le applicazioni multimediali.
- Woofer in copolimero da 5,25" (13,3 cm) con bordi in butile
- Driver a cupola in seta da 3/4" ad alta frequenza inserito in una guida d'onda personalizzata.
- Controlli di volume del pannello anteriore
- Jack per cuffie stereo da 1/8" (3,5 mm) sul pannello anteriore
- Gli RCA sul pannello posteriore e gli ingressi da 1/8" (3.5mm) accettano input a livello di linea da -10 dBV
- 1/8" (3,5 mm) stereo/sub uscita
- Costruzione solida di MDF (Medium Density Fiberboard)
- La modalità standby automatica riduce il consumo energetico

ENGLISH

FRANÇAIS

DEUTSCHE

ESPAÑOL

ITALIANO

Avvio rapido

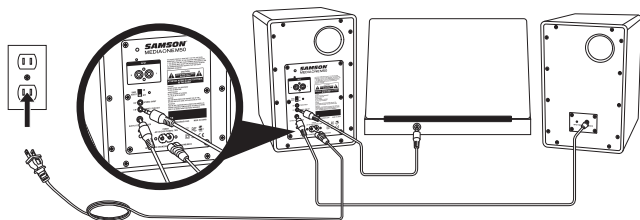

Le connessioni di ingresso principale MediaOne M50 possono essere effettuate tramite gli ingressi RCA del pannello posteriore. Segui i semplici passaggi e lo schema sottostante per collegare una sorgente audio agli altoparlanti.

1. Collega gli altoparlanti sinistro e destro utilizzando i due conduttori inclusi da 1/8" (3,5 mm).
2. Ruota il controllo del volume MediaOne M50 completamente in senso antiorario finché non fa clic sull'impostazione minima/disattivata.
3. Collega MediaOne M50 a una presa di corrente CA utilizzando il cavo di alimentazione in dotazione.
4. Collegare l'uscita audio dalla sorgente audio come un computer o un dispositivo audio portatile agli ingressi RCA o agli ingressi da 1/8" (3,5 mm) dell'altoparlante destro di MediaOne M50.
5. Ruota il controllo del volume in senso orario finché non scatta per attivare gli altoparlanti di MediaOne M50. La spia di alimentazione bianca sul pannello frontale si accenderà.
6. Riproduci la musica dalla sorgente audio e aumenta lentamente il volume di MediaOne M50 a un livello di ascolto confortevole.

Nota bene: Prima di collegare e accendere, ricorda la regola "ultimo acceso, primo spento" degli altoparlanti alimentati. Quando accendi il sistema, assicurati che tutti i cavi siano collegati, accendi il mixer e tutti gli altri dispositivi esterni, e poi accendi l'ultima volta MediaOne M50. Quando si spegne, spegni MediaOne M50 prima e poi il mixer e l'attrezzatura esterna.

Modalità Standby

Per risparmiare energia, gli altoparlanti MediaOne M50 entrano in modalità Standby quando nessun segnale è preimpostato in qualsiasi momento per più di 5 minuti. L'indicatore di alimentazione del pannello anteriore si spegne, anche con l'interruttore di accensione in posizione On. Gli altoparlanti si attivano automaticamente quando si passa il segnale attraverso gli ingressi.

Aggiunta di un Subwoofer Attivo

Aggiungere un subwoofer per estendere la risposta alle basse frequenze del sistema di monitoraggio può essere utile quando si mixa la propria musica. In genere, è meglio impostare il livello del subwoofer su un valore uguale a quello dei diffusori principali.

- Poiché le frequenze dei bassi profondi sono non-direzionali, per le nostre orecchie è difficile individuare la sorgente sonora e la collocazione precisa del subwoofer non è così cruciale come i diffusori principali. La posizione ideale è tra i due altoparlanti principali. Se noti che ci sono frequenze che suonano più silenziose di altre, sposta leggermente il subwoofer verso sinistra o verso destra. Per aggiungere un subwoofer amplificato agli altoparlanti MediaOne M50 per creare un sistema 2.1: Collega la sorgente audio agli ingressi RCA sinistro e destro di MediaOne M50.
- Collega l'uscita STEREO/SUB MediaOne M50 da 1/8" agli ingressi della linea sinistra e destra del subwoofer attivo.
- Riproduci musica dalla tua sorgente audio.
- Accendi MediaOne M50 al livello di ascolto desiderato.
- Alza il livello del subwoofer al livello desiderato.

Nota: Il pannello frontale del volume MediaOne M50 controlla il livello dell'intero sistema.

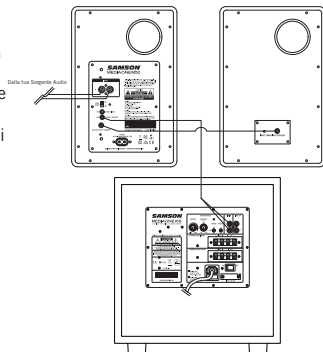
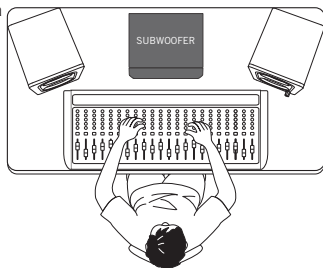

Layout MediaOne M50

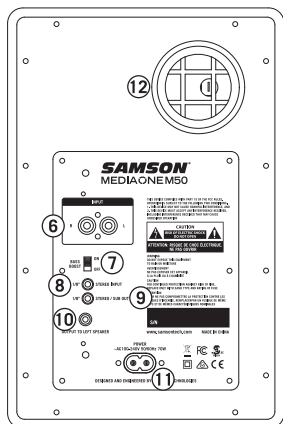
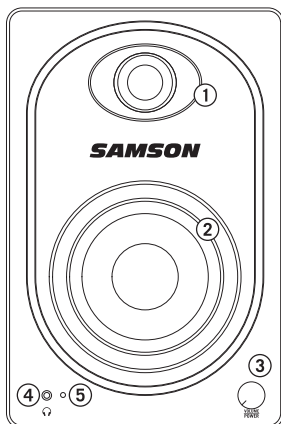

Altoparlante amplificato (altoparlante destro)

- 1. Tweeter** - tweeter a cupola in seta da 3\4" impostato su una guida d'onda personalizzata
- 2. Driver a bassa frequenza** - Woofer da 5,25" per impieghi gravosi con cono in polipropilene e rivestimento in butile per estendere la risposta alle basse frequenze
- 3. Potenza/VOLUME (attivo)** - Questa manopola controlla la quantità complessiva del livello di uscita. Ruota la manopola in senso orario per accendere il sistema. Ruota la manopola in senso antiorario fino a "clac" per spegnere il sistema.
- 4. Jack Cuffie** - jack da 1/8" (3,5 mm) uscita stereo per connettere le cuffie. I monitor si disattivano automaticamente quando le cuffie sono collegate
- 5. Indicatore di alimentazione (attivo)** - Il LED bianco si accende per indicare che l'unità è accesa.
- 6. INGRESSO** - Connettori di ingresso di tipo RCA non bilanciato, stereo, per collegare l'uscita audio da dispositivi di livello consumer (-10dBV) come un computer, un lettore MP3 o uno smartphone. Il connettore rosso è per l'ingresso destro e il bianco è per quello sinistro.
- 7. Interruttore Bass Boost**- Questo interruttore attiva un aumento dei bassi per migliorare la risposta alle basse frequenze.

Layout MediaOne M50

8. **1/8" INGRESSO STEREO** - 1/8" (3,5 mm)
Jack di ingresso stereo per connettere una sorgente audio di livello linea .
9. **1/8"STEREO/SUB OUT** - Questo jack da 1/8" (3,5 mm) emette audio stereo completo per il collegamento a un dispositivo audio esterno od a un subwoofer attivo.
10. **USCITA PER ALTOPARLANTE SINISTRO**
- Jack da 1/8 "(3,5 mm) per il collegamento dell'altoparlante di estensione passivo sinistro utilizzando il cavo per altoparlante a due conduttori incluso.
11. **INGRESSO CA**- Collega qui il cavo di alimentazione in dotazione
12. **Porta dei Bassi** - Porta bassi a bassa frequenza sintonizzata per estendere la parte bassa degli altoparlanti. Non bloccare le porte in quanto ciò limiterà le prestazioni generali degli altoparlanti.
13. **PER ALTOPARLANTE SINISTRO** - Jack da 1/8 "(3,5 mm) per il collegamento dell'altoparlante di estensione passivo sinistro utilizzando il cavo per altoparlante a due conduttori incluso.

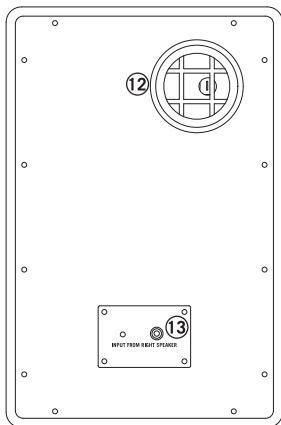

**Altoparlante passivo
(altoparlante sinistro)**

ENGLISH

FRANÇAIS

DEUTSCHE

ESPAÑOL

ITALIANO

Posizionamento degli altoparlanti

Un obiettivo importante quando si impostano i monitor da studio è quello di ottenere la migliore immagine stereo possibile. I monitor MediaOne M50 sono progettati per essere utilizzati in posizione verticale, con tweeter e woofer in linea simmetrica. Non posizionare questi altoparlanti orizzontalmente poiché ciò causerebbe uno scostamento nel suono tra il woofer e il tweeter, limitando la possibilità di trovare posizioni di ascolto ottimali.

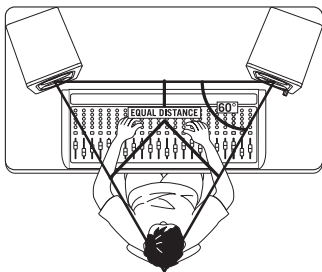

Il monitoraggio Near Field (vicino all'ascoltatore) è diventato la scelta di molti ingegneri a causa del costo e della complessità associati al montaggio dei monitor su una parete. Posizionare correttamente i monitor da studio è molto importante. Il posizionamento corretto non solo crea l'immagine stereo corretta, ma riduce anche al minimo gli effetti dei riflessi della stanza. Questo è particolarmente importante negli studi di progetto di oggi, che sono spesso spazi multiuso. Prendendo un po' di tempo e ascoltando attentamente durante l'impostazione dei monitor, è possibile creare un ambiente di ascolto ottimale.

La considerazione più importante nella valutazione dell'acustica della stanza è la presenza di superfici riflettenti vicino all'area di monitoraggio. Queste possono includere piani piatti, specchi di vetro o immagini incorniciate, grandi pareti aperte e persino la superficie della console di missaggio. La maggior parte del suono riflettente alla fine raggiungerà la posizione di ascolto, ma poiché è leggermente ritardata dalla sorgente diretta, il risultato è l'annullamento casuale di alcune frequenze o il filtraggio a pettine. Se possibile, rimuovere tutte le superfici riflettenti. Si potrebbero anche rivestire con schiuma acustica i muri vicino ai monitor.

Quando si posizionano i monitor, si desidera impostare ciò che viene comunemente definito "triangolo mix" (mostrato sotto). In questa configurazione ideale, lo spazio tra il monitor sinistro e destro è uguale alla distanza dall'ascoltatore verso ciascun monitor, formando un triangolo equilatero.

Specifiche tecniche

Altoparlanti a Bassa frequenza	5,25" (134,09 mm) woofer, cono in polipropilene con rivestimento in butile
Altoparlanti ad Alta frequenza	3/4" tweeter a cupola in seta
Risposta di frequenza	50-20kHz (-3dB)
Amplificatore di Potenza Nominale	2 x 40 watt (Picco)
Distorsione (Distorsione Armonica Totale)	<0,9%
Rapporto segnale/rumore	>83 dB
Ingressi Connettori	RCA (pannello posteriore), 1/8" (3,5 mm)
Cuffie	1/8" (3,5 mm) Uscita Stereo
Stereo/sub uscita	1/8"(3,5 mm)
Comandi	Potenza / Manopola di Volume , Interruttore Aumento Bassi
Indicatori	Bianco (Potenza)
Diffusore	MDF con rivestimento in vinile strutturato
Dimensioni (LxPxH)	7,1" x 8,24" x 10,75" 180 mm x 209 mm x 273 mm
Peso	14,33lb 6,5kg

Samson migliora continuamente i suoi prodotti, pertanto specifiche tecniche e immagini sono soggette a modifica senza preavviso.

ENGLISH

FRANÇAIS

DEUTSCHE

ESPAÑOL

ITALIANO

Samson Technologies Corp.
278-B Duffy Ave
Hicksville, New York 11801
Phone: 1-800-3-SAMSON (1-800-372-6766)
www.samsontech.com